

BESSEY Szorítás- és vágástechnika

Tartozékok és pótalkatrészek listája 2023/2024

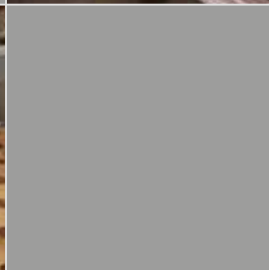

Egyszerűen jobb.

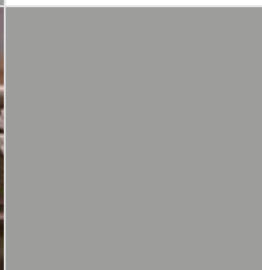
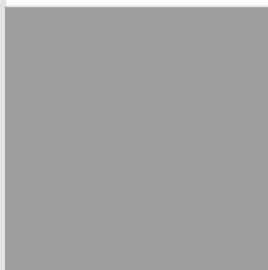

BESSEY Tartozékok és pótalkatrészek listája 2023/2024

4-7 Menetorsós temperöntvény szorítók



TG / TPN
TGK / TKPN
TGNT

8-11 Menetorsós teljesacél szorítók



GZ / GS
G...Z
GU25-12-6ZK
GMZ

12-13 Emelőkaros szorítók



GH / GSH
GHS / G...H

14-15 Nagy teljesítményű szorítók



SLM / SGM / SGL
SG...M / STBM
STBS / STBVC
SGU / STBU
GSL / GSM

16 Variálható nagy teljesítményű szorítók



SLV / GSV

17 Körmös szorítók



GRA...12

17 Gyorsrögzítők



STC-VH / STC-HH
STC-HV / STC-HA
STC-IHH / STC-IHA
TW..A-STC
TW..VAD / TWVAD

18-20 Szorítóelemek



TWV / TW
TWM28
TW28GRS
WNS-SET-MFT

21 Gépasztali szorítók



BAS
BSN
SGHS

22 Szorítók nagy felületekhez



KRE / KREV
KR / KRV / K

23 Testszorító



KS

23 Felületszorító



FK

23 Fogaskerék-áttételes szorító GearKlamp



GK

24 Egykezes szorítók



EHZ / EZS / EZ

25 Szarufa szorítók



SPZ

26 Gripfogók



GRZ
GRZRO

26 Hightech emelőkaros szorító KliKlamp



KLI

27 Mini satu és sarokszorító



S10 / WS

27 Gépasztali szorítók



EZR / GTR

28 Hevederes szorítók



BAN

29 Egykaros élszalag szorító és panel szállító



EKT
KT5-1
KF / KFP

29 Lapillesztő szerszám



PS

30-32 Ajtók beállító és ablakbeépítő szorítók



TMS / TU / TFM / FRK



TAN / TB / TL

33 Mennyezet- és szerkezet támasztók



STE / ST

34 Emelőkar áttételes kézi lemeztvágó ollók



35 Normál lemeztvágó ollók



36 Lemez csipkedő és vágókés billenthető pengével



A BESSEY termékfejlesztés fenntartja a műszaki fejlesztés jogát. Nyomdahibákért nem vállalunk felelősséget.



Menetorsós temperöntvény szorítók

alkalmas a TG és TPN sorozathoz

| | Csúszókar kompl. 2 komponensű műanyag markolattal | | 2 komponensű műanyag markolat, minőségi acélból készült cserélhető nyomólemez- zel és védősapkával | | | Csúszókar fa markolattal kompl. | | Fa markolat, minőségi acélból készült cserélhető nyomólemezzel, védőkupakkal | | |
|--|---|---------------------------|---|-------------|------------------------|---------------------------------------|---------------------------|--|-------------|------------------------|
| | Kinyúlási mélység mm | az alábbi sinhez mm | Hossz x Ø mm | Fej Ø mm | Trapéz- menet mm | Kinyúlási mélység mm | az alábbi sinhez mm | Hossz x Ø mm | Fej Ø mm | Trapéz- menet mm |
| TG10 / TG...B5 | - | | - | | | - | | - | | |
| Rend. szám | - | | - | | | - | | - | | |
| TG12 / TG...B6 | - | | - | | | - | | - | | |
| Rend. szám | - | | - | | | - | | - | | |
| TG 16 TG...B8 TPN 16 TPN...B8 | - | | 110 x 30 | 10 | 14 x 4 | - | | - | | |
| Rend. szám | - | | 3101179 | | | - | | - | | |
| TG 20 TG...S10 TPN 20 TPN...S10 | - | | 110 x 30 | 12 | 16 x 4 | 100 | 27 x 7 | 112 x 30 | 12 | 16 x 4 |
| Rend. szám | - | | 3101182 | | | 3101413 | | 3101386 | | |
| TG 25 TG...S12 TPN 25 TPN...S12 | 120 | 29 x 9 | 130 x 34 | 12 | 16 x 4 | 120 | 29 x 9 | 125 x 32 | 12 | 16 x 4 |
| Rend. szám | 3101832 | | 3101186 | | | 3101414 | | 3101389 | | |
| TG 30 TG...S14 TPN 30 TPN...S14 | 140 | 32 x 10 | 130 x 34 | 13 | 18 x 5 | 140 | 32 x 10 | 140 x 35 | 13 | 18 x 5 |
| Rend. szám | 3101833 | | 3101187 | | | 3101415 | | 3101390 | | |
| TG 40 TG...S17 | 175 | 32 x 10 | 130 x 34 | 13 | 18 x 5 | 175 | 32 x 10 | 140 x 35 | 13 | 18 x 5 |
| Rend. szám | 3101834 | | 3101187 | | | 3101416 | | 3101390 | | |
| TPN 40 TPN...S17 | 175 | 32 x 10 | 130 x 34 | 13 | 18 x 5 | 175 | 32 x 10 | 140 x 35 | 13 | 18 x 5 |
| Rend. szám | 3101834 | | 3101187 | | | 3101416 | | 3101390 | | |

Menetorsós temperöntvény szorítók

alkalmas a TG és TPN sorozathoz

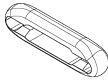
| | Cserélhető nyomólap védőkupakkal 16-os mérettől | Védőkupakok a felső és alsó részhez | | SKS védőkupak | KA hajtókar burkolat |
|--|---|---|--------------------------------------|---|--|
| |  |  | |  |  |
| | 4 pár | 10 pár | | 2 db | 2 db |
| | Ø mm | az Ø mm | az alábbi szélességhez felső rész mm | | Csak az alábbi hajtókarokhoz |
| TG10 / TG...B5 | 22 | 22 | 17 | | |
| Rend. szám | 3101339 | 3101391 | | – | – |
| TG12 / TG...B6 | 22 | 22 | 19 | | |
| Rend. szám | 3101339 | 3101392 | | – | – |
| TG 16 TG...B8 TPN 16 TPN...B8 | 25,5 | 25,5 | 23 | | |
| Rend. szám | 3101180 | 3101393 | | – | – |
| TG 20 TG...S10 TPN 20 TPN...S10 | 32 | 32 | 28 | | |
| Rend. szám | 3101183 | 3101394 | | – | 3101194* |
| TG 25 TG...S12 TPN 25 TPN...S12 | 32 | 32 | 30 | | |
| Rend. szám | 3101183 | 3101395 | | – | 3101194* |
| TG 30 TG...S14 TPN 30 TPN...S14 | 38,5 | 38,5 | 32 | | |
| Rend. szám | 3101188 | 3101396 | | – | 3101194* |
| TG 40 TG...S17 | 38,5 | 38,5 | 32 | | |
| Rend. szám | 3101188 | 3101396 | | – | 3101194* |
| TPN 40 TPN...S17 | 38,5 | | | | |
| Rend. szám | 3101188 | – | | SKS20/40 | 3101194* |

*Szállítás addig, amíg a készlet

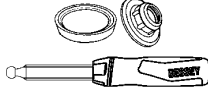
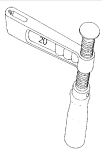
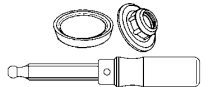

Menetorsós temperöntvény szorítók

alkalmas a TGK és TKPN sorozathoz

| | Csúszókar kompl. 2 komponensű műanyag markolattal | | 2 komponensű műanyag markolat, minőségi acélból készült cserélhető nyomólemez- zel és védősapkával | | | Csúszókar fa markolattal kompl. | | Fa markolat, minőségi acélból készült cserélhető nyomólemezzel, védőkupakkal | | |
|---------------------|---|---------------------------|---|-------------|------------------------|---|---------------------------|--|-------------|------------------------|
| |  | |  | | |  | |  | | |
| | Kinyúlási mélység mm | az alábbi sínhez mm | Hossz x Ø mm | Fej Ø mm | Trapéz- menet mm | Kinyúlási mélység mm | az alábbi sínhez mm | Hossz x Ø mm | Fej Ø mm | Trapéz- menet mm |
| TGK TKPN | 120 | 35 x 11 | 130 x 34 | 13 | 18 x 5 | 120 | 35 x 11 | 140 x 35 | 13 | 18 x 5 |
| Rend. szám | 3101838 | | 3101187 | | | 3101417 | | 3101390 | | |

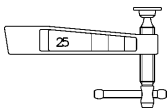

Menetorsós temperöntvény szorítók

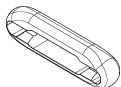
alkalmas a TGK és TKPN sorozathoz

| | Hajtókar | | Nyomólap + védőkupak | SKS védőkupak | | KA hajtókar burkolat |
|---------------------|---|---------------------------|--|---|--|--|
| |  | |  |  | |  |
| | Kinyúlási mélység mm | az alábbi sínhez mm | Ø mm | az alábbi Ø mm | az alábbi szélességhez felső rész mm | Csak az alábbi hajtókarokhoz |
| TGK TKPN | | | 38,5 | 25,5 | 23 | |
| Rend. szám | - | | 3101188 | SKS20/40 | | 3101194* |
| TGK-K | 120 | 35 x 11 | 38,5 | 25,5 | 23 | |
| Rend. szám | 3101418 | | 3101188 | SKS20/40 | | 3101194* |

Menetorsós temperöntvény szorítók

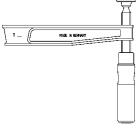
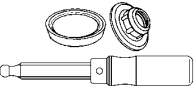
alkalmas a TGNT sorozathoz

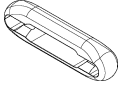
| | Csúszókar fa markolattal kompl. | | Fa markolat, minőségi acélból készült cserélhető nyomólemezsel, védőkupakkal | | | Nyomólap + védőkupak | KA hajtókar burkolat |
|------------------|---|---------------------|---|----------|----------------|--|--|
| |  | |  | | |  4 pár |  2 db |
| | Kinyúlási mélység mm | az alábbi sinhez mm | Hossz x Ø mm | Fej Ø mm | Trapézmenet mm | Ø mm | Csak az alábbi hajtókarokhoz |
| TGN...T20 | 200 | 35 x 11 | 140 x 35 | 13 | 18 x 5 | 38,5 | |
| Rend. szám | 3101419 | | 3101390 | | | 3101188 | 3101194* |
| TGN...T25 | 250 | 40 x 11 | 140 x 35 | 13 | 18 x 5 | 38,5 | |
| Rend. szám | 3101420 | | 3101390 | | | 3101188 | 3101194* |
| TGN...T30 | 300 | 45 x 12 | 140 x 35 | 13 | 18 x 5 | 38,5 | |
| Rend. szám | 3101421 | | 3101390 | | | 3101188 | 3101194* |
| TGN...T40 | | | 140 x 35 | 13 | 18 x 5 | 38,5 | |
| Rend. szám | - | | 3101390 | | | 3101188 | 3101194* |
| TGN...T50 | | | 140 x 35 | 13 | 18 x 5 | 38,5 | |
| Rend. szám | - | | 3101390 | | | 3101188 | 3101194* |

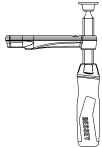
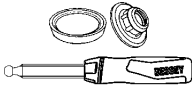
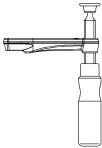
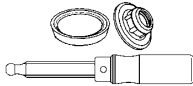

Menetorsós teljesacél szorítók – új verzió 2009.07.01-től

alkalmas a GZ sorozathoz

| Csúszókar kompl. 2 komponensű műanyag markolattal | | 2 komponensű műanyag markolat, minőségi acélból készült cserélhető nyomólemez- zel és védősapkával | | | Csúszókar fa markolattal kompl. | | Fa markolat, minőségi acélből készült cserélhető nyomólemezzel, védőkupakkal | | | | |
|---|---------------------------|---|-------------|------------------------|---|---------------------------|--|-------------|------------------------|----|--------|
|  | |  | | |  | |  | | | | |
| Kinyúlási mélység mm | az alábbi sinhez mm | Hossz x Ø mm | Fej Ø mm | Trapéz- menet mm | Kinyúlási mélység mm | az alábbi sinhez mm | Hossz x Ø mm | Fej Ø mm | Trapéz- menet mm | | |
| GZ 10 / GZ 12 | | | | | | | | | | | |
| Rend. szám | – | – | | | – | | – | | | | |
| GZ 16 | | 110 x 30 | | | 10 | 14 x 4 | | | | | |
| Rend. szám | – | 3101179 | | | – | | – | | | | |
| GZ 20 GZ...-10 | | 100 | 22 x 8,5 | 110 x 30 | 12 | 16 x 4 | 100 | 22 x 8,5 | 112 x 30 | 12 | 16 x 4 |
| Rend. szám | 3101955 | | 3101182 | | | 3101516 | | 3101386 | | | |
| GZ 25 GZ...-12 | | 120 | 24 x 9,5 | 130 x 34 | 12 | 16 x 4 | 120 | 24 x 9,5 | 125 x 32 | 12 | 16 x 4 |
| Rend. szám | 3101835 | | 3101186 | | | 3101517 | | 3101389 | | | |
| GZ 30 | | 140 | 28 x 11 | 130 x 34 | 13 | 18 x 5 | 140 | 28 x 11 | 140 x 35 | 13 | 18 x 5 |
| Rend. szám | 3101836 | | 3101187 | | | 3101518 | | 3101390 | | | |
| GZ 40 - GZ 125 | | 120 | 28 x 11 | 130 x 34 | 13 | 18 x 5 | 120 | 28 x 11 | 140 x 35 | 13 | 18 x 5 |
| Rend. szám | 3101837 | | 3101187 | | | 3101519 | | 3101390 | | | |

Menetorsós teljesacél szorítók – új verzió 2009.07.01-től

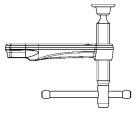
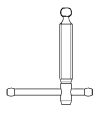
alkalmas a GZ sorozathoz

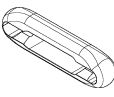
| Csúszókar hajtókkal kompl. | | Hajtókar | 2 komponensű műanyag összecusukható markolat, minőségi acélból készült cserélhető nyomólappal és védősapkával | | | Cserélhető nyomólapp védőkupakkal 16-os mérettől | KA hajtókar burkolat |
|---|---------------------|---|---|----------|----------------|---|--|
|  | |  |  | | |  |  |
| Kinyúlási mélység mm | az alábbi sínhez mm | Trapézmenet mm | Hossz x Ø mm | Fej Ø mm | Trapézmenet mm | Ø mm | Csak az alábbi hajtókarokhoz |
| GZ 10 / GZ 12 | | | | | | 22 | |
| Rend. szám | – | – | – | – | – | 3101339 | – |
| GZ 16 | | 14 x 4 | | | | 25,5 | |
| Rend. szám | – | 3101795 | – | – | – | 3101180 | – |
| GZ 20 GZ...-10 | 100 22 x 8,5 | 16 x 4 | | | | 32 | |
| Rend. szám | 3101441 | 3101796 | – | – | – | 3101183 | 3101194* |
| GZ 25 GZ...-12 | 120 24 x 9,5 | 16 x 4 | 125 x 35 | 12 | 16 x 4 | 32 | |
| Rend. szám | 3101444 | 3101796 | 3101958 | | | 3101183 | 3101194* |
| GZ 30 | 140 28 x 11 | 18 x 5 | | | | 38,5 | |
| Rend. szám | 3101447 | 3101797 | – | – | – | 3101188 | 3101194* |
| GZ 40 - GZ 125 | 120 28 x 11 | 18 x 5 | | | | 38,5 | |
| Rend. szám | 3101450 | 3101797 | – | – | – | 3101188 | 3101194* |



OMEGA menetorsós teljesacél szorítók és menetorsós teljesacél szorítók classiX és menetorsós teljesacél szorítók – régi verzió 2009.06.30-ig

alkalmas a GMZ, G...Z, GS sorozathoz

| | Csúszókar fa markolattal kompl. | | Csúszókar hajtókarral kompl. | | Fa markolat, minőségi acélból készült cserélhető nyomólemezzel, védőkupakkal | | | 2 komponensű műanyag markolat, minőségi acélból készült cserélhető nyomólemezzel és védősapkával | | |
|--|---------------------------------|---------------------|------------------------------|---------------------|--|----------|----------------|--|----------|----------------|
| | Kinyúlási mélység mm | az alábbi sínhez mm | Kinyúlási mélység mm | az alábbi sínhez mm | Hossz x Ø mm | Fej Ø mm | Trapézmenet mm | Hossz x Ø mm | Fej Ø mm | Trapézmenet mm |
| G10Z / G12Z GS10 / GS12 | | | | | | | | | | |
| Rend. szám | - | | - | | - | | | - | | |
| G16Z / GS16 | | | | | | | | 110 x 30 | 10 | 14 x 4 |
| Rend. szám | - | | - | | - | | | 3101179 | | |
| G20Z/G...S10Z GS20 GM 20Z GM...S10Z | 100 | 19,5 x 9,5 | 100 | 19,5 x 9,5 | 112 x 30 | 12 | 16 x 4 | 110 x 30 | 12 | 16 x 4 |
| Rend. szám | 3101422 | | 3101800 | | 3101386 | | | 3101182 | | |
| G25Z/G...S12Z GS25 GM 25Z GM...S12Z GU25-12-6ZK | 120 | 22 x 10,5 | 120 | 22 x 10,5 | 125 x 32 | 12 | 16 x 4 | 130 x 34 | 12 | 16 x 4 |
| Rend. szám | 3101423 | | 3101801 | | 3101389 | | | 3101186 | | |
| G30Z / GS30 GM30Z | 140 | 25 x 12 | 140 | 25 x 12 | 140 x 35 | 13 | 18 x 5 | 130 x 34 | 13 | 18 x 5 |
| Rend. szám | 3101424 | | 3101802 | | 3101390 | | | 3101187 | | |
| G40Z-G60Z GS40-GS60 GM40Z-GM60Z | 120 | 25 x 12 | 120 | 25 x 12 | 140 x 35 | 13 | 18 x 5 | 130 x 34 | 13 | 18 x 5 |
| Rend. szám | 3101425 | | 3101803 | | 3101390 | | | 3101187 | | |
| G80Z-G125Z GS80-GS100 GM80Z-GM125Z | 120 | 27 x 13 | 120 | 27 x 13 | 140 x 35 | 13 | 18 x 5 | 130 x 34 | 13 | 18 x 5 |
| Rend. szám | 3101426 | | 3101804 | | 3101390 | | | 3101187 | | |

OMEGA menetorsós teljesacél szorítók és menetorsós teljesacél szorítók classiX és menetorsós teljesacél szorítók – régi verzió 2009.06.30-ig

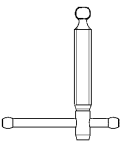
alkalmas a GMZ, G...Z, GS sorozathoz

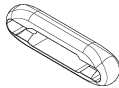
| | Hajtókar | Cserélhető nyomólap védőkupakkal 16-os mérettől | KA hajtókar burkolat |
|--|---|--|---|
| |  |  4 pár |  2 db |
| | Trapézmenet mm | Ø mm | Csak az alábbi hajtókarokhoz |
| G10Z / G12Z GS10 / GS12 | | 22 | |
| Rend. szám | – | 3101339 | – |
| G16Z / GS16 | 14 x 4 | 25,5 | |
| Rend. szám | 3101795 | 3101180 | – |
| G20Z/G...-S10Z GS20 GM 20Z GM...S10Z | 16 x 4 | 32 | |
| Rend. szám | 3101796 | 3101183 | 3101194* |
| G25Z/G...-S12Z GS25 GM 25Z GM...-S12Z GU25-12-6ZK | 16 x 4 | 32 | |
| Rend. szám | 3101796 | 3101183 | 3101194* |
| G30Z / GS30 GM30Z | 18 x 5 | 38,5 | |
| Rend. szám | 3101797 | 3101188 | 3101194* |
| G40Z-G60Z GS40-GS60 GM40Z-GM60Z | 18 x 5 | 38,5 | |
| Rend. szám | 3101797 | 3101188 | 3101194* |
| G80Z-G125Z GS80-GS100 GM80Z-GM125Z | 18 x 5 | 38,5 | |
| Rend. szám | 3101797 | 3101188 | 3101194* |

*Szállítás addig, amíg a készlet

BESSEY Tartozékok és pótalkatrészek listája 2023/2024

GH emelőkaros szorítók – új verzió 2010.03.01-től

alkalmas a GH sorozathoz

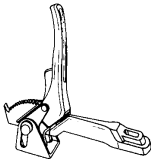
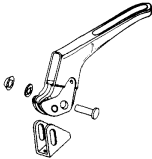
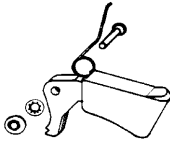
| | Csúszókaros fogantyúval kompl. | | Karos fogantyú billenő fejjel kompl. | Záróretesz kompl. |
|---------------------------|---|------------------------|---|--|
| |  | |  |  |
| | Kinyúlási mélység mm | az alábbi sínhez mm | Csap Ø x csaphossz mm | Csap Ø x csaphossz mm |
| GH 12 GH 16 | | | | 5h11 x 21 |
| Rend. szám | - | | - | 3101399 |
| GH 20 GH...-10 | 100 | 22 x 8,5 | 10 x 33,5 | 5h11 x 23 |
| Rend. szám | 3101522 | | 3101397 | 3101400 |
| GH 25 GH...-12 | 120 | 24,5 x 9,5 | 10 x 33,5 | 5h11 x 23 |
| Rend. szám | 3101523 | | 3101397 | 3101400 |
| GH 30 | 140 | 28 x 11 | 12 x 38 | 5h11 x 26 |
| Rend. szám | 3101524 | | 3101398 | 3101401 |
| GH 40 - GH 100 | 120 | 28 x 11 | 12 x 38 | 5h11 x 26 |
| Rend. szám | 3101525 | | 3101398 | 3101401 |

GSH emelőkaros szorítók classiX és GH emelőkaros szorítók – régi verzió 2010.02.28-ig



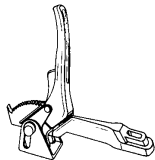
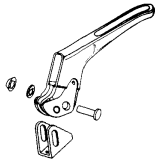
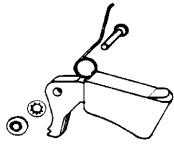

alkalmas a G...H, GSH sorozathoz

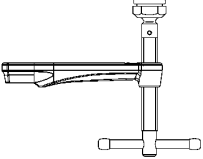
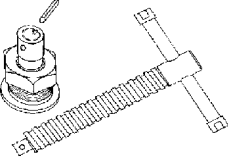
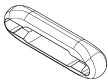
| | Csúszókaros fogantyúval kompl. | | Karos fogantyú billenő fejjel kompl. | Záróretesz kompl. |
|--|---|---------------------|---|--|
| |  | |  |  2 db |
| | Kinyúlási mélység mm | az alábbi sinhez mm | Csap \emptyset x csaphossz mm | Csap \emptyset x csaphossz mm |
| G12H / G...S6H G16H / G...S8H GSH12 - GSH16 | | | | 5h11 x 21 |
| Rend. szám | - | | - | 3101399 |
| G20H / G...S10H GSH20 | 100 | 19,5 x 9,5 | 10 x 33,5 | 5h11 x 23 |
| Rend. szám | 3101333 | | 3101397 | 3101400 |
| G25H / G...S12H GSH25 GU-H | 120 | 22 x 10,5 | 10 x 33,5 | 5h11 x 23 |
| Rend. szám | 3101334 | | 3101397 | 3101400 |
| G30H GSH30 | 140 | 25 x 12 | 12 x 38 | 5h11 x 26 |
| Rend. szám | 3101335 | | 3101398 | 3101401 |
| G40H - G60H GSH40 - GSH60 | 120 | 25 x 12 | 12 x 38 | 5h11 x 26 |
| Rend. szám | 3101336 | | 3101398 | 3101401 |
| G80H - G100H | 120 | 27 x 13 | 12 x 38 | 5h11 x 26 |
| Rend. szám | 3101337 | | 3101398 | 3101401 |

SLM és SGM nagy teljesítményű szorítók – új verzió 2008.07.01-től

| | Csúszókar hajtókarral kompl. | | KombiSet (orsó + speciális nyomólap + csapszeg) | | KA hajtókar burkolat |
|---------------|---|------------------------|---|--------------------------|--|
| |  | |  | |  |
| | Kinyúlási mélység mm | az alábbi sínhez mm | Trapézmenet mm | Hajtókar Ø x hossz mm | 2 db |
| SL...M | 120 | 28 x 11 | 18 x 5 | 10 x 120 | |
| Rend. szám | 3101521 | | 3100398 | | 3101194* |
| SG...M | 140 | 34 x 13 | 20 x 5 | 11 x 120 | |
| Rend. szám | 3101407 | | 3100399 | | – |

SLM/SGM/STBM/STBVC/SGU/STBU/STBS nagy teljesítményű szorítók

| | Speciális szinterfémbevetés nyomólap standard | | Speciális szinterfémbevetés nyomólap recézett | | Speciális szinterfémbevetés nyomólap prizmás | | Menetes persely biztosító-gyűrűvel | STBS ék |
|---|--|--------------------|--|--------------------|--|--------------------|--|---|
| |  | |  | |  | |  |  |
| | Orsófurat mm | Rögzítő csap mm | Orsófurat mm | Rögzítő csap mm | Orsófurat mm | Rögzítő csap mm | Menet | 2 db |
| SLM / SGM STBM / STBVC SGU | 12 | 5 x 20 | 12 | 5 x 20 | 12 | 5 x 20 | | |
| Rend. szám | 3100736 | | 3101192 | | 3101193 | | – | – |
| STBU | 12 | 5 x 20 | 12 | 5 x 20 | 12 | 5 x 20 | | |
| Rend. szám | 3100737 | | 3101192 | | 3101193 | | – | – |
| STBS | 12 | 5 x 20 | | | | | M 24 | |
| Rend. szám | 3100737 | | – | | – | | 3100579 | 3101788 |

STBVC/STB/STBS nagy teljesítményű szorítók
GSL és GSM nagy teljesítményű szorítók classIX
SGL és SGM nagy teljesítményű szorítók – régi verzió 2008.06.30-ig

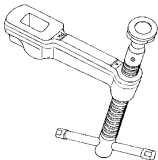
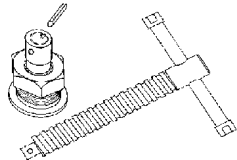
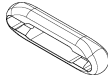
| | Csúszókar hajtókarral kompl. | | KombiSet (orsó + speciális nyomólap + csapszeg) | | KA hajtókar burkolat |
|--------------------------|---|------------------------|---|--------------------------|--|
| |  | |  | |  |
| | Kinyúlási mélység mm | az alábbi sínhez mm | Trapézmenet mm | Hajtókar Ø x hossz mm | 2 db |
| SGL...M / GSL | 120 | 27 x 13 | 18 x 5 | 10 x 120 | |
| Rend. szám | 3101338 | | 3100398 | | 3101194* |
| SG...M | 120 | 30 x 15 | 20 x 5 | 11 x 120 | |
| Rend. szám | 3101329 | | 3100399 | | – |
| SG30M / GSM / SGU | 140 | 30 x 15 | 20 x 5 | 11 x 120 | |
| Rend. szám | 3101330 | | 3100399 | | – |
| SG..T20M | 200 | 30 x 15 | 20 x 5 | 11 x 120 | |
| Rend. szám | 3101331 | | 3100399 | | – |
| STB...M/STBU | 175 | 40 x 20 | 22 x 5 | 11 x 180 | |
| Rend. szám | 3101332 | | 3100400 | | – |
| STBS | 200 | 50 x 25 | M24 | 18 x 345 | |
| Rend. szám | 3101798 | | 3100401 | | – |
| STBVC | 100 | 40 x 20 | 22 x 5 | 11 x 180 | |
| Rend. szám | 3101882 | | 3100400 | | – |

SLV, GSV variálható nagy teljesítményű szorítók

| | Sin + 2 végbiztosító | | Csúszókar fa markolattal kompl. | | Csúszókar karos fogantyúval kompl. | | Csúszókar hajtókarral kompl. | | KA hajtókar burkolat |
|------------|-----------------------------|-----------|---------------------------------------|---------------------------|---------------------------------------|---------------------------|---------------------------------|---------------------------|------------------------------------|
| | Szorítási távolság mm | Sin mm | Kinyúlási mélység mm | az alábbi sinhez mm | Kinyúlási mélység mm | az alábbi sinhez mm | Kinyúlási mélység mm | az alábbi sinhez mm | Csak az alábbi hajtókarokhoz |
| SLV | 1000 | 27 x 13 | 120 | 27 x 13 | 120 | 27 x 13 | 120 | 27 x 13 | 2 db |
| Rend. szám | 3101731 | | 3101426 | | 3101337 | | 3101338 | | 3101194* |
| SLV | 1500 | 27 x 13 | 120 | 27 x 13 | 120 | 27 x 13 | 120 | 27 x 13 | |
| Rend. szám | 3101732 | | 3101426 | | 3101337 | | 3101338 | | 3101194* |
| SLV | 2000 | 27 x 13 | 120 | 27 x 13 | 120 | 27 x 13 | 120 | 27 x 13 | |
| Rend. szám | 3101733 | | 3101426 | | 3101337 | | 3101338 | | 3101194* |

| | | | | | | | | | |
|------------|---------|---------|---|--|---|--|---------|---------|---|
| GSV | 3000 | 30 x 15 | | | | | 120 | 30 x 15 | |
| Rend. szám | 3101612 | | - | | - | | 3101329 | | - |
| GSV | 3000 | 30 x 15 | | | | | 140 | 30 x 15 | |
| Rend. szám | 3101612 | | - | | - | | 3101330 | | - |
| GSV | 3000 | 30 x 15 | | | | | 200 | 30 x 15 | |
| Rend. szám | 3101612 | | - | | - | | 3101331 | | |

| | Speciális szinterfémbeétes nyomólap standard | | Speciális szinterfémbeétes nyomólap recézett | | Speciális szinterfémbeétes nyomólap prizmás | | Végbizto- sító |
|------------------|---|--------------------|---|--------------------|--|--------------------|-------------------|
| | Orsófurat mm | Rögzítő csap mm | Orsófurat mm | Rögzítő csap mm | Orsófurat mm | Rögzítő csap mm | 2 pár |
| SLV / GSV | 12 | 5 x 20 | 12 | 5 x 20 | 12 | 5 x 20 | |
| Rend. szám | 3100736 | | 3101192 | | 3101193 | | 3101782 |

Körmös szorító – új verzió 2012.04.01-től

| | Szorítókar kompl. | | Orsó kompl. | |
|-------------------|-------------------------|------------------------|-------------------|--------------------------|
| | Kinyúlási mélység mm | az alábbi sínhez mm | Trapézmenet mm | Hajtókar Ø x hossz mm |
| GRA...12 | 120 | 28 x 11 | 18 x 5 | 8 x 110 |
| Rend. szám | 3101590 | | 3100562 | |

STC gyorsrögzítők

| | Orsókészlet kompl. | Multifunkciós asztalokhoz adapter | Hegesztőasztalokhoz | | | |
|--|-----------------------|---|----------------------|--------|-------------|-----------------------|
| | | | gyorsrögzítő adapter | | hosszabbító | |
| | | | Lyuk Ø | Lyuk Ø | Lyuk Ø | Állítási tartomány |
| STC-VH20 / STC-HH20 STC-IHH 15 | | 1 hengeres csavar DIN 912 M 8 x 35 1 csapdugó D20 x 17 1 recézett anyá M8 | | | | |
| Rend. szám | 3101627 | – | 16 | 28 | – | – |
| STC-HV20 / STC-HA20 STC-IHA 15 | | | | | | |
| Rend. szám | 3101627 | – | – | – | – | – |
| STC-VH50 / STC-HH 50 STC-IHH 25 | | | | | | |
| Rend. szám | 3101589 | STC-SET-T20 | 16 | 28 | – | – |
| STC-HH 70 | | | | | | |
| Rend. szám | 3101588 | STC-SET-T20 | 16 | 28 | – | – |
| TW16A-STC TW16VAD / TWVAD | | | | | 16 | 15-200 |
| Rend. szám | – | – | – | – | TW16X | |
| TW28A-STC TW28VAD / TWVAD | | | | | 28 | 15-300 |
| Rend. szám | – | – | – | – | TW28X | |

TWV rögzítőelem különböző kinyúlással

| | Sin | | Kereszttartó kompl. | Csúszókar kompl. 2 komponensű műanyag markolattal | | Csúszókar hajtókarral kompl. | | Csúszókar karos fogantyúval kompl. | | Adapter asztalosipari munkapadhoz |
|--------------|-----------------------|----------|---------------------|---|---------------------|------------------------------|---------------------|------------------------------------|---------------------|-----------------------------------|
| | Szorítási távolság mm | Sin mm | az alábbi sínhez mm | Kinyúlási mélység mm | az alábbi sínhez mm | Kinyúlási mélység mm | az alábbi sínhez mm | Kinyúlási mélység mm | az alábbi sínhez mm | alkalmazható az alábbiakhoz |
| TWV16 | 200 | 22 x 8,5 | 22 x 8,5 | 30-150 | 22 x 8,5 | 30-150 | 22 x 8,5 | 60-150 | 22 x 8,5 | 19 mm/3/4" |
| Rend. szám | 3101740 | | 3101744 | 3101741 | | 3101742 | | 3101743 | | TW16AW19 |
| TWV16 | 200 | 22 x 8,5 | 22 x 8,5 | 30-150 | 22 x 8,5 | 30-150 | 22 x 8,5 | 60-150 | 22 x 8,5 | 20 mm/13/16" |
| Rend. szám | 3101740 | | 3101744 | 3101741 | | 3101742 | | 3101743 | | TW16AW20 |
| TWV16 | 200 | 22 x 8,5 | 22 x 8,5 | 30-150 | 22 x 8,5 | 30-150 | 22 x 8,5 | 60-150 | 22 x 8,5 | 25,4 mm/1" |
| Rend. szám | 3101740 | | 3101744 | 3101741 | | 3101742 | | 3101743 | | TW16AW25* |
| TWV16 | 200 | 22 x 8,5 | 22 x 8,5 | 30-150 | 22 x 8,5 | 30-150 | 22 x 8,5 | 60-150 | 22 x 8,5 | 30 mm/1 3/16" |
| Rend. szám | 3101740 | | 3101744 | 3101741 | | 3101742 | | 3101743 | | TW16AW30 |
| TWV28 | 300 | 28 x 11 | 28 x 11 | 40-175 | 28 x 11 | 40-175 | 28 x 11 | 110-175 | 28 x 11 | – |
| Rend. szám | 3101706 | | 3101710 | 3101707 | | 3101708 | | 3101709 | | – |





WNS-SET-MFT vízszintes állásban záró szorító

| Padhorog multifunkciós asztalokhoz | |
|---|--------|
|  <p>4 padhorog 4 recézett anya</p> | |
| Csap Ø mm | |
| WNS-SET-MFT | 20 |
| Rend. szám | BH-MFT |

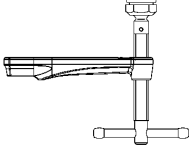

TW rögzítőelem fix kinyúlással

| | Sín | | Csúszókar fa markolattal kompl. | | Csúszókar hajtókarral kompl. | | Csúszókar karos fogantyúval kompl. | | Adapter asztalosipari munkapadhoz |
|-------------------|-----------------------|----------|---------------------------------|---------------------|------------------------------|---------------------|------------------------------------|---------------------|-----------------------------------|
| | Szorítási távolság mm | Sín mm | Kinyúlási mélység mm | az alábbi sínhez mm | Kinyúlási mélység mm | az alábbi sínhez mm | Kinyúlási mélység mm | az alábbi sínhez mm | alkalmazható az alábbiakhoz |
| TW16 | 200 | 22 x 8,5 | 100 | 22 x 8,5 | 100 | 22 x 8,5 | 100 | 22 x 8,5 | 19 mm/3/4" |
| Rend. szám | 3101740 | | 3101516 | | 3101441 | | 3101522 | | TW16AW19 |
| TW16 | 200 | 22 x 8,5 | 100 | 22 x 8,5 | 100 | 22 x 8,5 | 100 | 22 x 8,5 | 20 mm/13/16" |
| Rend. szám | 3101740 | | 3101516 | | 3101441 | | 3101522 | | TW16AW20 |
| TW16 | 200 | 22 x 8,5 | 100 | 22 x 8,5 | 100 | 22 x 8,5 | 100 | 22 x 8,5 | 25,4 mm/1" |
| Rend. szám | 3101740 | | 3101516 | | 3101441 | | 3101522 | | TW16AW25* |
| TW16 | 200 | 22 x 8,5 | 100 | 22 x 8,5 | 100 | 22 x 8,5 | 100 | 22 x 8,5 | 30 mm/1 3/16" |
| Rend. szám | 3101740 | | 3101516 | | 3101441 | | 3101522 | | TW16AW30 |
| TW28 | 300 | 28 x 11 | 120 | 28 x 11 | 120 | 28 x 11 | 120 | 28 x 11 | – |
| Rend. szám | 3101706 | | 3101519 | | 3101450 | | 3101525 | | – |
| TW28 | 300 | 28 x 11 | 140 | 28 x 11 | 140 | 28 x 11 | 140 | 28 x 11 | – |
| Rend. szám | 3101706 | | 3101518 | | 3101447 | | 3101524 | | – |



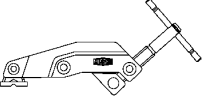

TWM28 rögzítőelem

| | Csúszókar hajtókarral kompl. + speciális nyomólap | | Speciális szinterfémbevetés nyomólap standard | | Speciális szinterfémbevetés nyomólap recézett | | Speciális szinterfémbevetés nyomólap prizmás | |
|--------------|---|---------------------------|---|--------------------|---|--------------------|--|--------------------|
| |  | |  | |  | |  | |
| | Kinyúlási mélység mm | az alábbi sinhez mm | Orsófurat mm | Rögzítő csap mm | Orsófurat mm | Rögzítő csap mm | Orsófurat mm | Rögzítő csap mm |
| TWM28 | 120 | 28 x 11 | 12 | 5 x 20 | 12 | 5 x 20 | 12 | 5 x 20 |
| Rend. szám | 3101521 | | 3100736 | | 3101192 | | 3101193 | |

TW28GRS / TWVAD / TWA-STC / TW28AV rögzítőelem

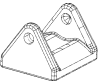
| | Sin | | Szorítókar kompl. | | Hosszabbító | |
|---|--|-----------|---|------------------------|---|-----------------------|
| |  | |  | |  | |
| | Szorítási távolság mm | Sin mm | Kinyúlási mélység mm | az alábbi sinhez mm | Lyuk Ø mm | Állítási tartomány |
| TW28GRS | 300 | 28 x 11 | 120 | 28 x 11 | | |
| Rend. szám | 3101706 | | 3101590 | | - | |
| TWVAD TW16VAD TW16A-STC | | | | | 16 | 15-200 |
| Rend. szám | - | | - | | TW16X | |
| TWVAD TW28VAD TW28A-STC TW28AV | | | | | 28 | 15-300 |
| Rend. szám | - | | - | | TW28X | |

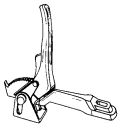
BAS, BS, SGHS gépasztali szorítók

| | Nyomókar | Billenő fej | Orsó | Csúszókar karos fogantyúval kompl. | | Záróretesz kompl. |
|------------------------------|---|---|---|---|------------------------|--|
| |  |  4 db |  2 db |  | |  2 db |
| | | | | Kinyúlási mélység mm | az alábbi sínhez mm | Hajtókar Ø x hossz mm |
| BAS...9-4 | | | | | | |
| Rend. szám | 3101428 | 3101431 | 3101726 | - | | - |
| BAS...10-6 | | | | | | |
| Rend. szám | 3101429 | 3101431 | 3101726 | - | | - |
| BSP...10-6 | | | | | | |
| Rend. szám | 3101430 | - | 3101726 | - | | - |
| BS2N / BS3N | | | | | | 5h11 x 26 |
| Rend. szám | - | - | - | - | | 3100747 |
| BS4N | | | | | | 5h11 x 26 |
| Rend. szám | - | - | - | - | | 3100748 |
| BS5N / BS6N SG-HS | | | | 140 | 30 x 15 | |
| Rend. szám | - | - | - | 3101432 | | - |

KR/KRV/KRE/KREV testszorítók

| | Csúszókar kompl. 2 komp. műanyag markolattal | | Készlet zacskóban | | Asztali szorító | | Asztali szorító | | Asztali szorító | | Asztali szorító | |
|--|--|---------------------------|--|--|-----------------------------|----------------------------|-----------------------------|----------------------------|-----------------------------|----------------------------|-----------------------------|----------------------------|
| | Kinyúlási mélység mm | az alábbi sinhez mm | 3 védőkupak 2 szerszám- támasztó 1 végbiztosító | | Szorítási távolság mm | Kinyúlási mélység mm | Szorítási távolság mm | Kinyúlási mélység mm | Szorítási távolság mm | Kinyúlási mélység mm | Szorítási távolság mm | Kinyúlási mélység mm |
| KR...-2K KRV...-2K KRE...-2K KREV...-2K | 95 | 29 x 9 | | | 60 | 22 | 60 | 28 | 100 | 50 | 150 | 50 |
| Rend. szám | 3101774 | | 3101775 | | TK6 | | RB269 | | LM10/5R8 | | LM15/5R8 | |

K/KR/KRV/KRE/KREV testszorítók

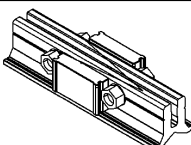
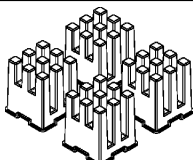
| | Hosszabbító | | Változó felső rész | | Állítható adapter | | Keretszorító készlet minden testszorítóhoz | |
|--|--|--|----------------------------|---------------------------|-------------------------|--------------------------|---|--|
| |  | | Kinyúlási mélység mm | az alábbi sinhez mm | Pofama- gasság mm | Pofaszé- lesség mm |  | |
| K... | | | 95 | 29 x 9 | | | 2 db/csomagolás | |
| Rend. szám | KBX20 | | KRE-VO | | - | | 4 db/csomagolás | |
| KR...-2K KRV...-2K KRE...-2K KREV...-2K | | | 95 | 29 x 9 | 170 | 25 | | |
| Rend. szám | KBX20 | | KRE-VO | | KR-AS | | KP | |

KS testszorító

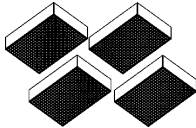
| Szorítófej papucs | |
|--|----------------|
|  <p>4 db/csomagolás</p> | |
| KS | |
| Rend. szám | 3101845 |

FK felületszorító

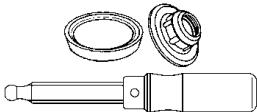
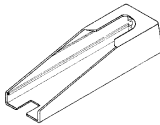
| Fa markolat, minőségi acélból készült cserélhető nyomólemezzel, védőkupakkal | | Védőkupak |
|---|----------------|---|
|  | |  <p>2 db</p> |
| Trapézmenet mm | | Kinyúlási mélység mm |
| FK16-8 | | 80 |
| Rend. szám | - | 3101790 |
| FK...-10 | 16 x 4 | 100 |
| Rend. szám | 3101386 | 3101789 |

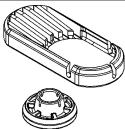

GearKlomp GK fogaskerék-áttételes szorító

| Nyomólap + védőkupak készletben | |
|--|----------------|
|  <p>5 pár</p> | |
| Ø mm | |
| GK | 26 |
| Rend. szám | 3101840 |

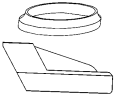
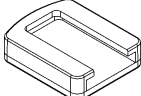

EHZ / EZS egykezes szorítók

| | Védőkupak készlet | Védőkupak készlet |
|------------------|--|--|
| |  <p>5 pár</p> <p>Ø mm</p> |  <p>10 db</p> <p>mm</p> |
| EHZ...-2K | 32 | |
| Rend. szám | 3101402 | – |
| EZS | | 40 x 48 |
| Rend. szám | – | 3101841 |



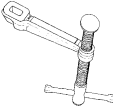
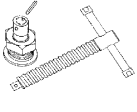
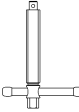
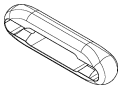

EZ egykezes szorító

| | Védőkupak készlet | Rögzítő rögzítés |
|-------------|--|---|
| |  <p>10 db</p> |  <p>2 db</p> |
| EZM | | |
| Rend. szám | 3101959 | 3101962 |
| EZL | | |
| Rend. szám | 3101960 | – |
| EZXL | | |
| Rend. szám | 3101961 | – |



SPZ60K és SPZ80K szarufa szorítók

| | Csúszókar hajtókkal kompl. | KombiSet (orsó + speciális nyomólap + csapszeg) | | Orsó | | KA hajtókar burkolat | Nyomólap + védőkupak |
|---------------|---|--|-----------------------|--|-----------------------|---|---|
| |  |  hatszöglet nélkül | |  hatszögletű | |  2 db |  4 pár |
| | az alábbi sinhez mm | Trapézmenet mm | Hajtókar Ø x hossz mm | Trapézmenet mm | Hajtókar Ø x hossz mm | | |
| SPZ60K | 27 x 13 | 18 x 5 | 10 x 120 | | | | |
| Rend. szám | 3101338 | 3100398 | | - | | 3101194* | 3101188 |
| SPZ80K | 30 x 15 | 20 x 5 | 11 x 120 | 20 x 5 | 11 x 120 | | |
| Rend. szám | 3101330 | 3100399 | | 3101815 | | - | - |

SPZ80K szarufa szorító

| | Speciális szinterfémbebetés nyomólap standard | | Speciális szinterfémbebetés nyomólap recézett | | Speciális szinterfémbebetés nyomólap prizmás | | Vágógyűrűs szorító tányér | |
|---------------|--|-----------------|--|-----------------|--|-----------------|---|-----------------|
| |  | |  | |  | |  | |
| | Orsófurat mm | Rögzítő csap mm | Orsófurat mm | Rögzítő csap mm | Orsófurat mm | Rögzítő csap mm | Orsófurat mm | Rögzítő csap mm |
| SPZ80K | 12 | 5 x 20 | 12 | 5 x 20 | 12 | 5 x 20 | 12 | 5 x 20 |
| Rend. szám | 3100736 | | 3101192 | | 3101193 | | 3101219* | |



GRZ gripfogók

| | Védőkupak a GRZ10 és GRZ20 | Védőkupak a GRZRO |
|------------------------|---|--|
| |  4 db |  2 pár |
| GRZ 10 - GRZ 20 | | |
| Rend. szám | 3100576 | – |
| GRZRO | | |
| Rend. szám | – | 3101547 |

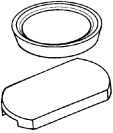

KLI KliKlamp

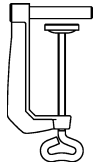
| | Védősapkák a felső részhez és csúszókarhoz | |
|-------------------|---|---|
| |  10 pár | |
| | Ø mm | az alábbi szélességhez felső rész mm |
| KLI | 25,5 | 23 |
| Rend. szám | 3101393 | |

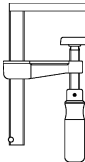
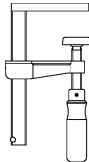
S10 mini satu / WS sarokszorító

| | Asztali szorító | | Asztali szorító | | Asztali szorító | | Asztali szorító | |
|----------------------|---|----------------------|---|----------------------|---|----------------------|--|----------------------|
| |  | |  | |  | |  | |
| | Ø 8 mm | | Ø 8 mm | | Ø 8 mm | | Ø 8 mm | |
| | Szorítási távolság mm | Kinyúlási mélység mm | Szorítási távolság mm | Kinyúlási mélység mm | Szorítási távolság mm | Kinyúlási mélység mm | Szorítási távolság mm | Kinyúlási mélység mm |
| S10-ST / WS 3 | 60 | 22 | 60 | 28 | 100 | 50 | 150 | 50 |
| Rend. szám | TK6 | | RB269 | | LM10/5R8 | | LM15/5R8 | |

EZR egykezes gépasztali szorító

| | Védőkupak készlet | Rögzítő rögzítés | Adapter vezetősínnekhez (Bosch, Mafell) |
|------------|---|---|--|
| |  |  |  <div style="display: flex; align-items: center; margin-left: 10px;"> <div style="text-align: center; margin-right: 5px;">11,4</div> <div style="text-align: center; margin-right: 5px;">2,5</div> <div style="text-align: center; margin-right: 5px;">6,7</div> <div style="text-align: center; margin-right: 5px;">1,5</div> </div> |
| | 10 db | 2 db | 2 db |
| EZR | | | |
| Rend. szám | 3101959 | 3101962 | 3102016 |

GTR teljesacél gépasztali szorító

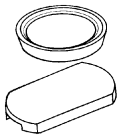
| | Védősapkák a felső részhez és csúszókarhoz | |
|------------|---|--------------------------------------|
| |  | |
| | 10 pár | |
| | Ø mm | az alábbi szélességhez felső rész mm |
| GTR | 22 | 17 |
| Rend. szám | 3101391 | |

BAN hevederes szorító

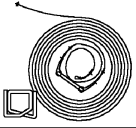
| Pót heveder/hosszabbító | |
|---|-----------------------------------|
|  | |
| BAN 700 / SVH | Heveder 7100 mm, 2 feszítőcsattal |
| Rend. szám | 3100832 |

EKT egykaros szorító

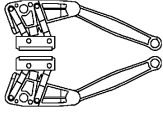
| | Pótalkatrész készlet | Szorítófej tolórúddal kompl. |
|-------------------|---|---|
| |  |  |
| | 3 db védőkupak és 6 db nyomópofa | 2 pár |
| EKT55 | | |
| Rend. szám | 3101403 | 3100998 |

KT élszalag szorító

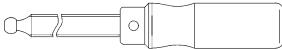
| Orsó kompl. | |
|---|----------------|
|  | |
| KT5-1 | |
| Rend. szám | 3101799 |

KF élszalag szorító Kantenfix és KFP panel szállító

| Nyomópofák | |
|--|-----------------|
|  1 pár rugóval | |
| KF2 | |
| Rend. szám | 4102100 |
| KF4 | |
| Rend. szám | 4102056 |
| KFP | |
| Rend. szám | 4102057* |

* alkalmas a KFP-hez 2018-tól (piros nyomópofák)



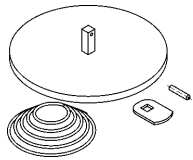
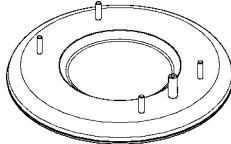
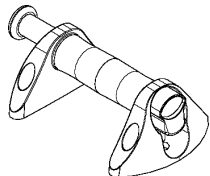

PS illesztő szerszám

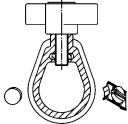
| Tapadókorong | | Gumilap | Markolat |
|--|----------------|--|---|
|  | |  |  |
| Ø mm | | Ø mm | |
| PS 55 | 120 | | |
| Rend. szám | 3101839 | - | - |
| PS 130 | | 210 | |
| Rend. szám | - | 3101685 | 3101686 |

TMS ajtó szorító

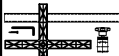
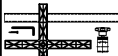
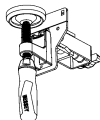
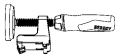
| | |
|-------------------|---|
| | Rögzítő darab |
| |  |
| TMS | |
| Rend. szám | 3100983 |

TU ajtó szorító

| | Nyomótányér belső csővel és szorító darabbal kompl. | Nyomótányér külső csővel és szorító darabbal kompl. | Beállítófej kompl. szerelvényekkel | Kiemelő konzol kompl. | Hosszabbító | Filccsík | TU táska |
|-------------------|---|---|---|---|---|---|--|
| |  |  |  |  |  |  4 db |  |
| | | Belső méret mm | | | | | |
| TU | | 25 x 25 | | | | | |
| Rend. szám | 3100934 | 3100935 | 3101752 | 3101764 | TUX | 3101632 | 3101762 |

TFM ajtótok beállító

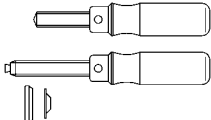
| | |
|-------------------|---|
| | 2 db menetes orsó nyomólappal és védőkupakkal |
| |  |
| TFM | |
| Rend. szám | 3101408 |

FRK ablakbeépítő szorító

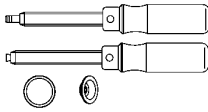
| | |
|---|----------------|
| 2 db menetes orsó nyomólappal és védőkupakkal | |
|  | |
| FRK | |
| Rend. szám | 3101409 |

TAN ajtó szorító

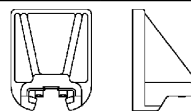
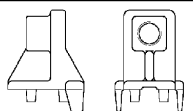
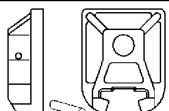
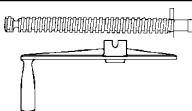
| | Nyomópórák | | Menetes orsó ház | Szorítópórák | TAN orsókészlet |
|-------------------|---|--|---|---|--|
| |  | |  |  |  |
| | \emptyset mm | az alábbi szélességhez felső rész mm | Trapézmenet mm | | |
| TAN | 75 | 80 | 20 x 5 | 3100919* | 3101404* |
| Rend. szám | 3101791* | | 3101824* | 3100919* | 3101404* |

TB ajtó szorító

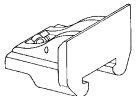
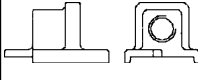
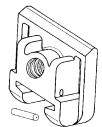
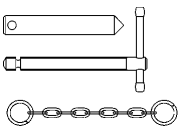
| | Nyomópórák | | Menetes orsó ház | Szorítópórák | TB orsókészlet |
|-------------------|---|--|---|---|--|
| |  | |  |  |  |
| | \emptyset mm | az alábbi szélességhez felső rész mm | Trapézmenet mm | | |
| TB | 60 (80) | 48 | 18 x 5 | 3100920 | 3101405 |
| Rend. szám | 3101793 | | 3101792 | 3100920 | 3101405 |

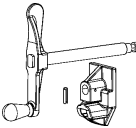
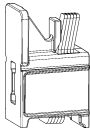

TL ajtó szorító

| | TL orsókészlet | Nyomópofák kompl. |
|------------|---|---|
| |  |  |
| TL | | |
| Rend. szám | 3101876 | 3101877 |



STE, ST mennyezet- és szerkezet támasztók

| | Multifunkciós / lézertartó szerkezet | Alátámasztó lemez | Tartozék mennyezeti támasztókhoz | Tartozék mennyezeti támasztókhoz | Táska |
|--------------------------|---|---|---|---|--|
| |  |  |  |  |  |
| STE | | | | | |
| Rend. szám | STE-LH | STE-SP35 | STE-DS | STE-BS | – |
| ST | | | | | |
| Rend. szám | STE-LH | STE-SP35 | STE-DS | STE-BS | – |
| STE300 STE370 | | | | | |
| Rend. szám | – | – | – | – | STE-BAG |

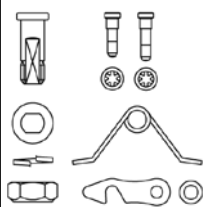
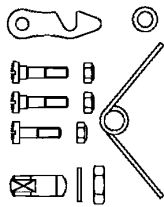
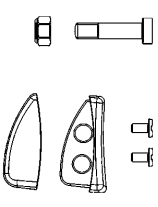

STE, ST mennyezet- és szerkezet támasztók

| | Tartalék érintkező felület | ST rögzítő szem | Csillagfogantyús csavaroknak |
|-----------------|---|---|---|
| |  |  |  4 db |
| STE | | | |
| Rend. szám | 3101952 | – | – |
| ST | | | |
| Rend. szám | 3101952 | 3101969 | – |
| STE-SP35 | | | |
| Rend. szám | – | – | 3101970 |

Emelőkar áttételes kézi lemezvágó ollók

| | Pótalkatrész készlet 08/22A 27/29/123S | Pótalkatrész készlet 17A-2 | 123S ellentartás kompl. | Összehajtható tasakban |
|--|---|---|---|---|
| |  |  |  |  3 ollóhoz |
| D08 ... D16A D22A D27AH-TiN/L | | | | |
| Rend. szám | R032 | - | - | 7002464 |
| D16 / D16L / D16S | | | | |
| Rend. szám | - | - | - | 7002464 |
| D27 ... D29 ... | | | | |
| Rend. szám | R001 | - | - | 7002464 |
| D17A-2/L | | | | |
| Rend. szám | - | R043 | - | 7002464 |
| D123S | | | | |
| Rend. szám | R001 | - | R042 | 7002464 |

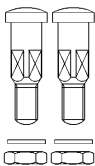
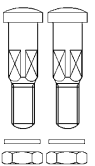
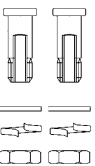

Normál lemezvágó ollók

| | Csavaros csatlakozás kompl. M6 D8 x 24 | Csavaros csatlakozás kompl. M6 D8 x 26 | Csavaros csatlakozás kompl. M8 x1 x 22 | Összehajtható tasakban |
|---|---|---|---|---|
| |  <p>2 db</p> |  <p>2 db</p> |  <p>2 db</p> |  <p>3 ollóhoz</p> |
| D101-200 – D101-250 D201-200 – D201-250 D102-225 D202-225 D107-225 – D107-275 D207-225 – D207-275 D114-250 – D114-275 D214-250 – D214-275 D159-200 – D159-250 | | | | |
| Rend. szám | R034 | – | – | 7002464 |
| D102-250 – D102-300 D202-250 – D202-300 D106-250 D106A-250 D107-300 – D107-350 D207-300 – D207-350 D208-275 D209-275 D114-300 D214-300 D159-300 – D159-350 | | | | |
| Rend. szám | – | R035 | – | 7002464 |
| D116-260 – D116-280 D216-260 – D216-280 D216-260-B-SBSK D216-280-B-SBSK D118-300 – D118-350 D218-300 – D218-350 D416-280 D 418-300 – D418-350 | | | | |
| Rend. szám | – | – | R036 | 7002464 |
| D407-275 – D407-300 | | | | |
| Rend. szám | – | – | – | 7002464 |

Lemez csipkedő

| | |
|-------------------|---|
| | Tartalék kés |
| |  |
| D24 | |
| Rend. szám | D241 |

Vágókés billenthető pengével

| | Trapéz penge | Kampós penge | Linóleum penge |
|----------------------------------|---|---|--|
| |  |  |  |
| | 10 db | 10 db | 5 db |
| DBKPH DBKWH DBKAH | | | |
| Rend. szám | DBK-T | DBK-H | DBK-L |



Egyszerűen jobb.



Egyszerűen jobb.



tartozékok-és-pótalkatrészek-listája__hu
12/2023 „m”

www.bessey.de

Magyarországi képviselő:

LEGATOROK Kft. HU-1103. Budapest Petrőczy u.18.

Tel. (+36-1) 260-5800 Tel. (+3620) 828-2360

Fax. (+36-1) 260-5750

e-mail: legatorok@legatorok.hu

www.legatorok.hu ■ www.bessey.hu